

**A LIRE ABSOLUMENT**

Vérifiez que vous avez toutes les pièces lors du déballage. Ne jamais utiliser de pièces défectueuses ou endommagées. Le mur qui sert de support doit être en très bon état, il faut utiliser les moyens de fixation (chevilles, vis) parfaitement adaptés à la nature de ce mur. METRONIC se dégage de toute responsabilité en cas de non-respect de ces consignes.

**IT IS IMPERATIVE TO READ**

Make sure that you have all the parts when you open the package. Never use damaged or defective components. The wall which supports must be in very good condition; use the fixing means (bolts, screws) perfectly suited to the nature of this wall. METRONIC does not accept any responsibilities if this warning is ignored.

**DA LEGGERE ATTENTAMENTE**

Prima dell'installazione assicurarsi che il kit contenga tutti i componenti elencati e che siano integri. In caso contrario contattare l'assistenza tecnica. Gli elementi devono essere usati esclusivamente per questo prodotto. Assicurarsi che il muro dove collocare il prodotto possa sopportare il peso del supporto e del televisore, utilizzare le viti ed i tasselli adeguati alla propria superficie. METRONIC non può essere ritenuta responsabile di danni accidentali o indiretti qualora non siano state rispettate le suddette raccomandazioni.

**LEER ATENTAMENTE**

Verificar que el embalaje contiene todos los elementos descritos. No utilizar nunca piezas defectuosas o dañadas. La pared donde se instalará el soporte debe estar en muy buen estado, es necesario utilizar los medios de fijación (tornillos, tacos, no incluidos) adecuados al tipo de pared. METRONIC declina cualquier responsabilidad en caso de no respetar estas advertencias.

**BELANGRIJK OM TE LEZEN**

Kijk goed na of u alle onderdelen heeft bij het openen van het pakket. Gebruik nooit beschadigde of defecte onderdelen. De muur waaraan u het product bevestigt, moet in goede staat verkeren. Het materiaal dat u gebruikt om het product aan de muur te bevestigen moet aangepast zijn aan de aard van de muur (plugs, vijzen, ...). METRONIC kan niet verantwoordelijk gesteld worden bij het niet naleven van deze voorschriften.

**LER ATENCIOSAMENTE**

Verificar que a embalagem contém todas os elementos descritos. Não utilizar nunca peças defeituosas ou danadas. A parede onde se instalará o suporte deve estar em muito bom estado, é necessário utilizar os meios de fixação (parafusos, calços, não incluídos) adequados ao tipo de parede. METRONIC declina qualquer responsabilidade em caso de desrespeitar estas advertências.

**LEER ATENTAMENTE**

Una vez abierto el embalaje, verificar que contiene todas las piezas. No utilizar nunca piezas defectuosas o dañadas. La pared donde se fija el soporte debe estar en muy buen estado y es necesario utilizar los elementos de fijación (tacos, tornillos) perfectamente adaptados al tipo de pared. METRONIC declina cualquier responsabilidad en caso de no respetar estas advertencias.

**LER ATENCIOSAMENTE**

Uma vez aberto a embalagem, verificar que contém todas as peças. Não utilizar nunca peças defeituosas ou danadas. A parede onde se fixa o suporte deve estar em muito bom estado e é necessário utilizar os elementos de fixação (calços, parafusos) perfeitamente adaptados ao tipo de parede. METRONIC declina qualquer responsabilidade em caso de desrespeitar estas advertências.

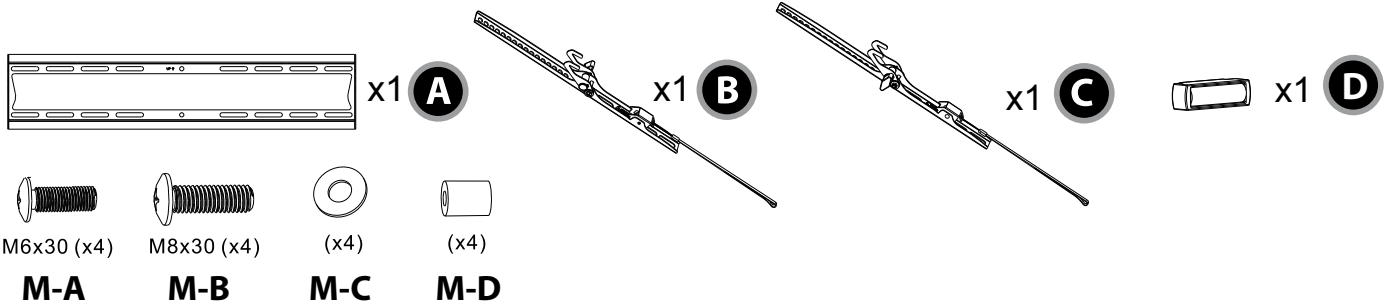
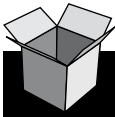
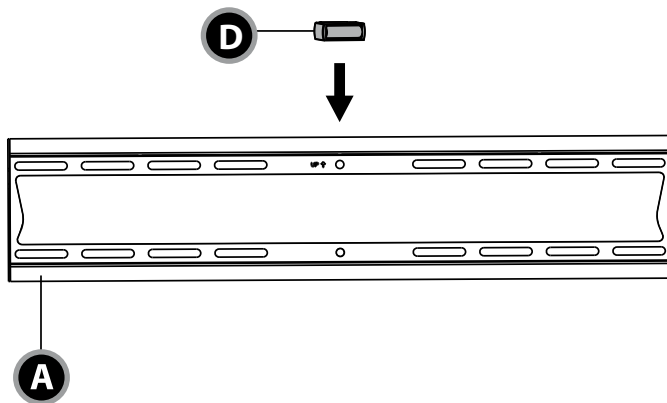
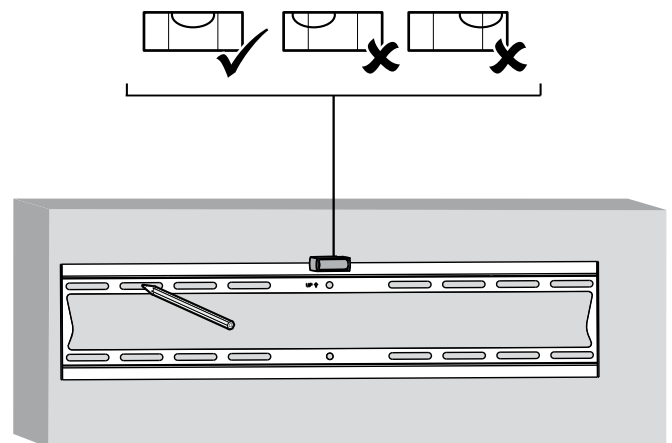
**1**

**2**

• FRANCE Assistance technique :

**0 892 350 315** Service 0,35 € / min + prix appel

• BENELUX +352 26 30 23 53

• ITALIA 02 94 94 36 91

• ESPAÑA / PORTUGAL : (0034) 902 09 01 36

soporte@metronic.com

3

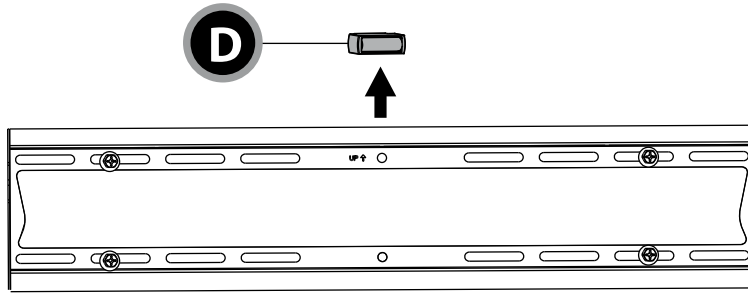

4

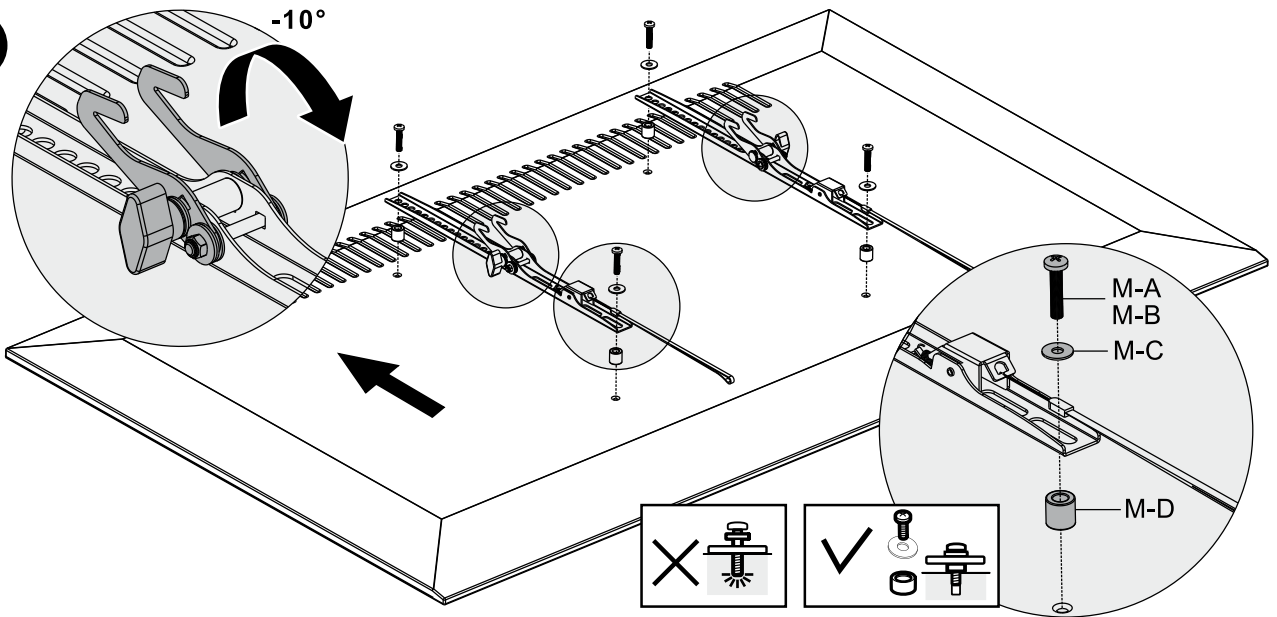

5

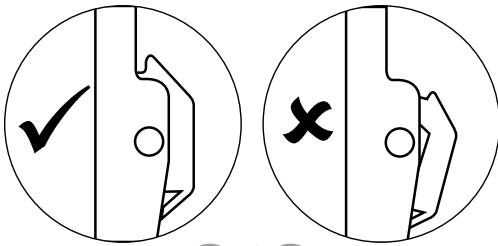

B / C

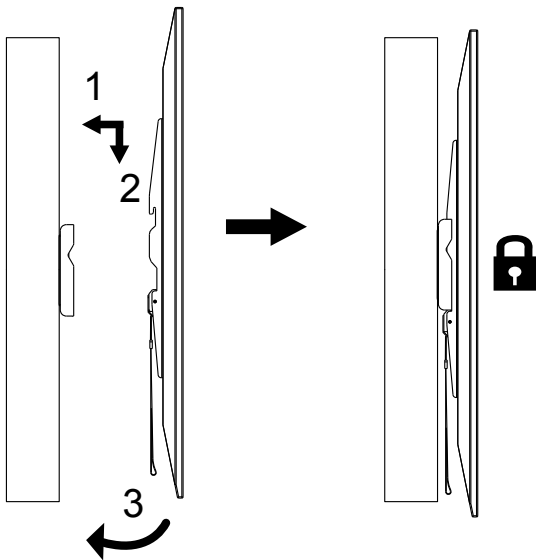

6

